

SÉRIES C-400 - ENSEMBLE DE PORTES COULISSANTES POUR PORTES DE 3/4" À PORTES DE 1-3/4"

FEUILLE D'INSTRUCTIONS

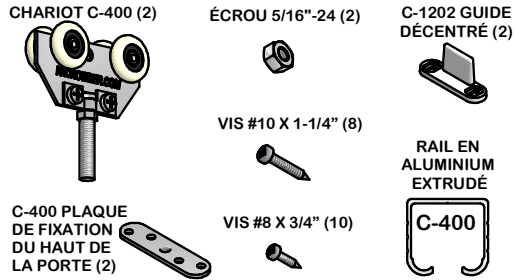

LISTE DE PIÈCES (POUR ENSEMBLE 1 PORTE)



SPÉCIFICATIONS:

-CAPACITÉ DE CHARGE ; 125 LIVRES PAR PORTE

-PEUT ÊTRE ASSEMBLÉ CÔTE À CÔTE POUR DES APPLICATIONS A CONTRE SENS.

-GALETS ROBUSTES À ROULEMENT À BILLES PRÉCIS EN NYLON

-OFFRE RÉGLAGE VERTICAL PAR PLAQUE DE FIXATION DU HAUT DE LA PORTE FILETÉE ET ÉCROU DE BLOCAGE.

-IDÉAL POUR PORTES SOLIDES OU COUVERTES DE MIROIRS.

-POUR PORTES À CONTRE SENS, PORTES À DOUBLE VANTAIL, ESCAMOTABLES ET POUR APPLICATIONS INSTALLÉES EN FAÇADE.

INSTRUCTIONS D'INSTALLATION

ÉTAPE 1

DÉTERMINER LA TAILLE DE LA PORTE ET LA HAUTEUR DU MONTANT EN SE BASANT SUR LES DIMENSIONS MONTRÉES EN DÉTAIL SUR LES ILLUSTRATIONS ET SELON LE DÉGAGEMENT REQUIS SOUS LA PORTE.

- HAUTEUR MINIMUM DE L'OUVERTURE (A) = HAUTEUR DE LA PORTE + 2-3/4"
- HAUTEUR MAXIMUM DE L'OUVERTURE (A) = HAUTEUR DE LA PORTE + 3-5/8"

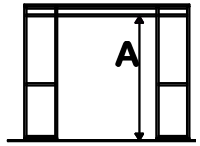

ÉTAPE 2

COUPER LE RAIL À LA LONGUEUR DÉSIRÉE. LA LONGUEUR DU RAIL DEVRA ÊTRE ÉGALE À L'OUVERTURE FINIE MOINS 1/8". INSÉRER LES CHARIOTS C-400 DANS LE RAIL ET ATTACHER LE RAIL AU MONTANT AVEC DES VIS #8 X 3/4" (6) **NOTE: LES VIS D'ATTACHE DEVRONT ÊTRE ACCESSIBLES ET FACE AU MÊME CÔTÉ DE L'OUVERTURE (EX. INTÉRIEUR DE LA PENDERIE)**

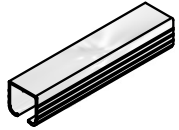

ÉTAPE 3

A) REPÉRER LE TROU POUR LE BOULON DU CHARIOT À 3-1/2" DE CHAQUE BORD DE LA PORTE. PERCER UNE PROFONDEUR DE 1-1/2" AU MOINS AVEC UNE MÊCHE DE 3/8".

B) CENTRER LA PLAQUE DE FIXATION DU HAUT DE LA PORTE SUR LE TROU CÔTÉ PLAT VERS LE HAUT. MARQUER LE TROU DES VIS ET PRÉPERCER UNE PROFONDEUR DE 1" AU MOINS AVEC UNE MÊCHE DE 1/8".

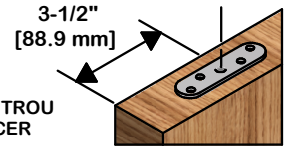

ÉTAPE 4

POSER LES PLAQUES DE FIXATION DU HAUT SUR LA PORTE ET VISSER AVEC DES VIS #10 X 1-1/4" (4 PAR PLAQUE DE FIXATION DU HAUT DE LA PORTE).

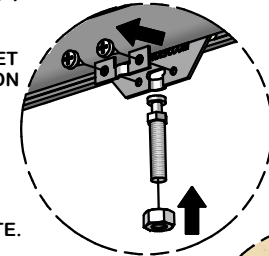

ÉTAPE 5

UTILISER UN TOURNEVIS PHILLIPS POUR DÉVISSER LES VIS D'ATTACHE SUR LE CHARIOT POUR SORTIR LE BOULON. PLACER UN ÉCROU 5/16"-24 SUR LE BOULON ET VISSER CE DERNIER SUR LA PLAQUE DE FIXATION DU HAUT DE LA PORTE.

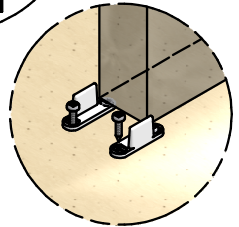

ÉTAPE 6

PRÉPARER LA PORTE POUR L'INSTALLATION DE PRODUITS OPTIONNELS TELS QUE RAILS DE GUIDAGE, POIGNÉES ENCASTRÉES, SERRURES, ETC. SELON VOS BESOINS. DES INSTRUCTIONS INDIVIDUELLES SONT FOURNIES AVEC LES PRODUITS RESPECTIFS.

ÉTAPE 7

LOCALISER LES GUIDES C-1202 ET LES VISSER AU PLANCHER AVEC DES VIS #8 X 3/4" (4). IL FAUDRA PEUT ÊTRE INSTALLER LA PORTE, DÉTERMINER L'EMPLACEMENT DES GUIDES, ENLEVER LA PORTE ET VISSER LES GUIDES AU PLANCHER. SI LES RAILS DE GUIDAGE OPTIONNELS C-201 OU C-914 SONT UTILISÉS, INSTALLER DES GUIDES C-200 OU C-913 À LA PLACE DES GUIDES C-1202

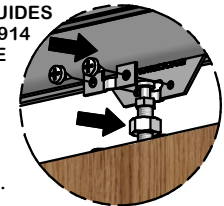

ÉTAPE 8

PLACER LA PORTE SOUS LES CHARIOTS ET LA SOULEVER POUR PLACER LES BOULONS DANS LA FENTE DES CHARIOTS ET FIXER LES ATTACHES RETIRÉES AUPARAVANT (VOIR ÉTAPE 5) À L'AIDE DES VIS. NE PAS TROP SERRER LES VIS.

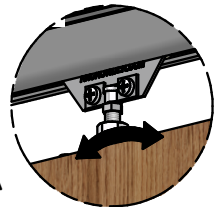

ÉTAPE 9

RÉGLER LA HAUTEUR DE LA PORTE ET LA METTRE DE NIVEAU AU MOYEN DE L'ÉCROU DU BOULON AVEC UNE CLÉ DE 3/8". BLOQUER LE RÉGLAGE EN SERRANT L'ÉCROU CONTRE LA PLAQUE DE FIXATION DU HAUT DE LA PORTE AVEC UNE CLÉ DE 1/2". RESSERRER LES VIS D'ATTACHE.

ÉTAPE 10

SI LE BUTOIR DE PORTE OPTIONNEL C-100 EST UTILISÉ L'INSTALLER DANS LE RAIL À L'EMPLACEMENT REQUIS.

DÉTAILS DES DIMENSIONS:

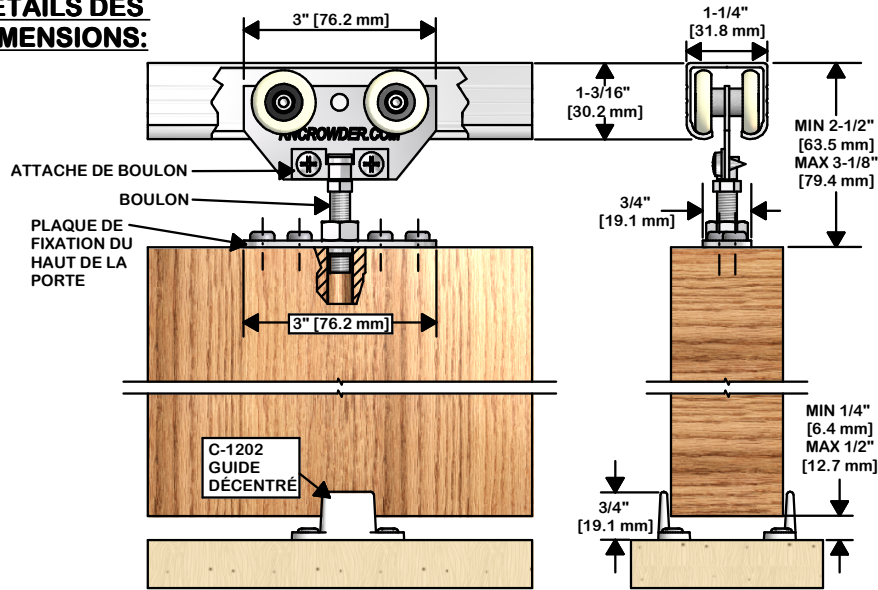

PRODUITS OPTIONNELS

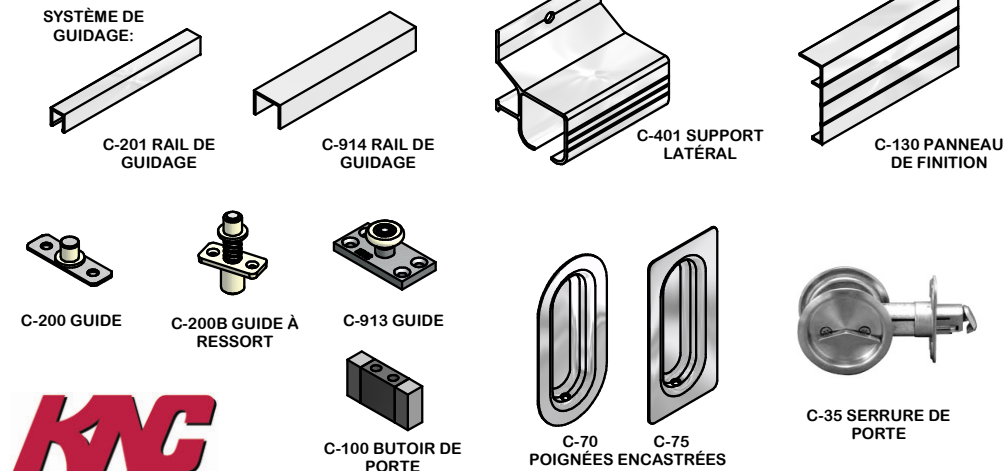

K.N. CROWDER MFG. INC.
1220 BURLOAK DRIVE
BURLINGTON, ONTARIO, CANADA, L7L 6B3
TELEPHONE: 905-315-9788 - FAX: 905-315-8090
TOLL FREE FAX: 1-800-567-0123

K.N. CROWDER INC.
210 EIGHTH STREET SOUTH
LEWISTON, NEW YORK, U.S.A. 14092
TELEPHONE: 1-716-754-8247
TOLL FREE FAX: 1-800-567-0123

WEBSITE: www.kncrowder.com -- E-MAIL: customerservice@kncrowder.com